

# Центробежные насосы для горячих масел НРУ

## Инструкция по эксплуатации

ООО «Зенова»

Тел. +7 342 225 00 40

mail: [client@zenova.ru](mailto:client@zenova.ru)

Редакция 4 от 22 марта 2024 г.

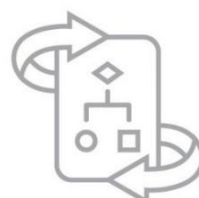

## Содержание [Тос161998815](#)

Область применения.....	3
Расшифровка обозначения.....	3
Условия эксплуатации.....	3
Конструктивные особенности.....	3
Спецификация.....	5
Установка насоса НРУ.....	5
Проверка и регулировка соосности.....	6
Запуск насоса.....	9
Электрическое подключение.....	10
Остановка насоса.....	11
Меры предосторожности.....	11
Техническое обслуживание насоса.....	12
Разборка и сборка насоса.....	12
Устранение неисправностей.....	13
Гарантийные условия.....	14

zenova.ru

## **Область применения**

Насосы HRY предназначены для перекачивания горячих масел и других сходных с ними неагрессивных жидкостей. Не предназначены для перекачки воды.

Эти высокоэффективные насосы обеспечивают минимум утечек при работе благодаря современному механическому уплотнению. Насосы рассчитаны на длительную многолетнюю эксплуатацию. Они широко применяются в нефтяной, фармацевтической, строительной, дорожной отраслях, при производстве пластиков, красок и пр.

## **Расшифровка обозначения**

Для примера расшифруем маркировку насоса HRY 80-50-200

80 - означает диаметр входного патрубка в мм

50 - означает диаметр выходного патрубка в мм

200 - означает номинальный диаметр рабочего колеса в мм

## **Условия эксплуатации**

- Температура окружающей среды от -30 до +45 °С.
- Температура перекачиваемой жидкости от -20 °С до 350 °С.
- Максимальная вязкость от 1 до 150 сСт.
- Если вы используете на входе в насос давление выше 1 атм., то будьте готовы к тому, что уплотнение будет протекать и возникнет необходимость менять его чаще.
- В спецификации к насосам указано номинальное потребление тока. В реальности оно может отличаться и превышать номинальное в 1,5 раза. Это нужно учитывать при подборе автомата защиты.
- Допускается круглосуточная эксплуатация (S1).

## **Конструктивные особенности**

Насосы серии HRY это одноступенчатые консольные насосы с осевым всасыванием и радиальным выбросом. Насосы могут работать без внешнего охлаждения.

Насосы HRY имеют ключевую конструктивную особенность, отличающую их от насосов LQRY. В них крутящий момент двигателя передается на насос при помощи муфты с использованием гибких ремней.



Изображение 1. В муфте двигателя насоса HRY применяются гибкие ремни.

Сравнительная таблица преимуществ и недостатков соединительных муфт насосов HRY и LQRY

	HRY	LQRY
Тип соединения двигателя и насоса	Гибкое (с ремнями)	Полужесткое (металлическое с каучуковыми вставками)
Преимущества соединения	Не сильно требовательно к точности соосности вала насоса и двигателя (требуется точность до 0,1 мм)	Имеет высокий срок службы при условии правильной настройки вала насоса и двигателя.
Недостатки соединения	Ремни периодически требуют замены (средний срок эксплуатации – 1 год)	При нарушении соосности валов насоса и двигателя быстро выходит из строя. Поэтому требуется проверка соосности при начальном монтаже насоса и каждые 3 месяца эксплуатации.

В насосах HRY используется комбинация из двух групп уплотнений. Первая группа представляет собой три набивных кольца из фторопласта. Они непосредственно уплотняют рабочую камеру.

Вторая группа уплотнения находится на конце насосной части и обеспечивает полную герметичность. При этом благодаря развитой системе теплоотвода механическое уплотнение работает при температуре не выше +100 °С и рассчитано на долгий срок службы.

В спецификации к насосам указано номинальное потребление тока. В реальности оно может отличаться и превышать номинальное в 1,5 раза. Это нужно учитывать при подборе автомата защиты.

В насосах HRY используется два поддерживающих вал подшипника. Подшипники не требуют специального охлаждения или смазки во время работы.

## Спецификация

Модель	Макс. расход (м <sup>3</sup> /час)	Макс. напор (м)	Мощность (кВт)	Макс. температура жидкости (°С)	Входной/выходной патрубок (мм)	Обороты в минуту	Напряжение (В)
20-20-125	1,8	25	0,75	350	20/20	2800	380
32-32-160	7	31	1,5		32/32	2900	
40-25-160	12	31	2,2		40/25		
50-32-160	15	32	3		50/32		
50-32-200	22	52	5,5		50/32		
50-32-200A	19	34	4		50/32		
50-32-250	16	86	11		50/32		
65-40-200	35	51	7,5		65/40		
65-40-200A	30	38	5,5		65/40		
65-40-250	30	84	15		65/40		
65-40-250A	28	53	7,5		65/40		
65-50-160	25	35	5,5		65/50		
80-50-200	65	53	15		80/50		
80-50-200A	50	43	11		80/50		
80-50-200B	45	34	7,5		80/50		
80-50-250	60	87	22		80/50		
80-50-250A	48	72	15		80/50		
100-65-200	120	53	22		100/65		
100-65-200A	120	46	22		100/65		
100-65-200B	110	42	15		100/65		
100-65-200C	110	34	15		100/65		
100-65-250	120	84	37		100/65		
100-65-250A	110	76	37		100/65		
100-65-250B	110	72	30		100/65		
125-100-200	260	53	45		125/100		
125-100-200A	240	43	37		125/100		
125-100-250	260	74	55		125/100		
125-100-250A	250	67	55		125/100		
125-100-250B	240	60,5	45		125/100		
150-150-200	470	51,5	75		150/150		
200-150-400	470	51,5	75		200/150	1450	
200-150-400A	430	46,5	75		200/150	1450	

Класс энергоэффективности двигателя IE3

## Установка насоса HRY

Правильная установка насоса очень важна для долгого срока службы. Проведите установку аккуратно и тщательно.

1. Помещение для установки насоса должно быть просторным и хорошо вентилируемым. Это нужно, чтобы тепло, выделяемое насосом, могло свободно рассеиваться в пространстве.
2. Подготовьте площадку для установки насоса. Обеспечьте удобный доступ к насосу для установки и последующего обслуживания.
3. Подготовьте бетонный фундамент для установки насоса вместе с отверстиями под анкер-болты.
4. Установите насос на фундамент. Опустите крепежные болты в отверстия рамы насоса.
5. Выровняйте насос горизонтально.

6. Залейте бетоном отверстия под болты. Убедитесь, что бетон затвердел, и насос прочно закреплен на фундаменте.
7. Проверьте соосность валов насоса и двигателя. Расхождение не должно превышать 0,1 мм. При необходимости проведите центровку валов (см. раздел «Проверка и регулировка соосности»).
8. Установите грязевой и сетчатый фильтры на входе в насос, чтобы избежать попадания внутрь посторонних предметов.
9. Предварительно рассчитайте длину трубопроводов и сконфигурируйте их так, чтобы избежать ненужных поворотов. Длина прямых участков всасывающего и напорного трубопроводов непосредственно перед насосом/после насоса должна быть не менее 5-кратного диаметра соответственно всасывающего и напорного патрубков.
10. Трубопроводы должны иметь внешнюю поддержку как можно ближе к патрубкам насоса. Вес трубопроводов не должен передаваться на насос.
11. На всасывающую и напорную линии непосредственно рядом с насосом необходимо установить манометры для контроля давления во время работы насоса.
12. Установите запорные устройства на всасывающий и напорный трубопроводы.
13. Прочистите трубопроводы от грязи и пыли.
14. Подключите насос к трубопроводам.
15. Убедитесь, что горизонтальное положение валов насоса и электродвигателя и их соосность не нарушена после подключения трубопроводов.
16. Обязательно залейте масло в радиатор насоса перед запуском:



17. Подключите электродвигатель к сети.

## **Проверка и регулировка соосности**

Безопасная эксплуатация насосного оборудования напрямую зависит от правильной центровки валов приводного двигателя и самого насоса. Правильная центровка насоса с электродвигателем позволяет минимизировать вибрацию агрегата, которая со временем вызывает преждевременный выход подшипников из строя, искривление валов и износ рабочих органов. Наиболее остро такая проблема стоит в промышленности для насосов с большой объемной подачей, укомплектованными двигателями большой мощности. Эта процедура необходима для агрегатов, у которых соединение между насосом и электродвигателем выполнено с помощью муфты.

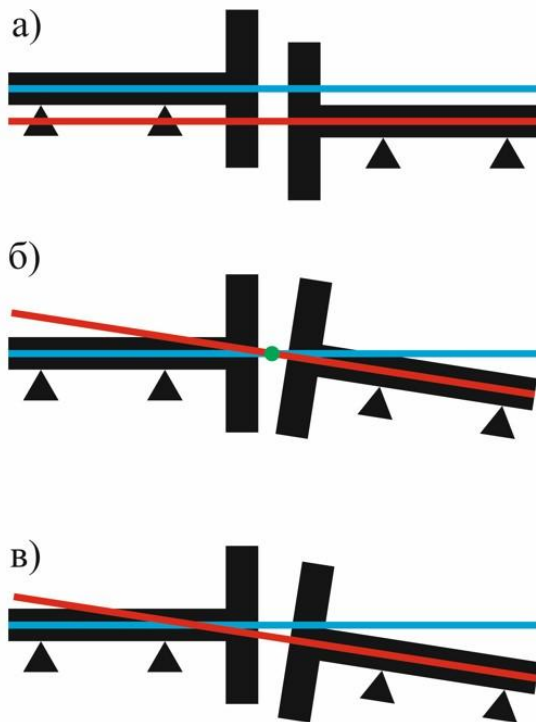

### Виды несоосности

Чтобы правильно выполнить соединение насоса с электродвигателем нужно не допустить возникновения несоосности (коллинеарности) между валами. Геометрические оси вращения валов насоса и приводного электродвигателя, связанных между собой муфтой, при неправильной установке могут не совпадать. Такое расхождение может быть параллельным (а), угловым (б) или смешанным (в).

При **параллельной несоосности** оси вращения валов располагаются в одной плоскости на определенном промежутке друг от друга по вертикали или горизонтали. Величина несоосности этого типа равна расстоянию между осями валов в миллиметрах.

При **угловой несоосности** оси вращения валов располагаются под углом друг к другу, в результате чего возникает раскрытие полумуфт.

Чтобы численно оценить величину несоосности

этого типа нужно измерить смещение оси вращения вала двигателя относительно оси вала насоса в двух местах на расстоянии 100 мм друг от друга. После этого полученные данные складываются, а полученный результат делится на расстояние между точками замера. Величина углового раскрытия муфт выражается в мм/100мм.

**Смешанная несоосность** характеризуется расхождением осей вращения валов как в вертикальной плоскости, так и по углу.

Для измерения расхождения валов используются как современные лазерные, так и аналоговые приборы

### Центровка валов насоса и электродвигателя выполняется:

- после установки нового насосного оборудования;
- по окончании капитального ремонта с заменой трубопроводных линий;
- при возникновении вибрации и повышенного шума во время эксплуатации;
- если температура подшипниковых щитов превышает номинальное значение.

### Как производится центровка

Если вы «на глаз» видите разные зазоры или при помощи штангенциркуля сделали замеры и видите расхождение, то нужно провести центровку.

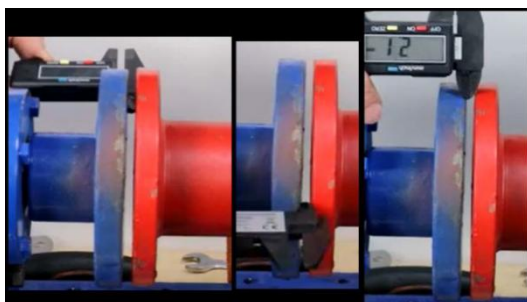

Прежде чем выполнять центровку следует определить стационарный и подвижный механизм. В паре насос-двигатель, стационарную позицию занимает первый агрегат, так как к нему обычно уже присоединен трубопровод. Поэтому за опорную линию с нулевыми координатами принимается центр вращения оси насоса. По результатам проведенных замеров осуществляется центровка двигателя относительно неподвижного агрегата. В горизонтальной плоскости несоосность устраняется перемещением корпуса электрической машины вправо или влево с одновременным контролем углового несоответствия, а вертикальная коллинеарность – с помощью регулировочных подкладок под лапы.

При наличии специальных измерительных приборов опытному специалисту не потребуется много времени для устранения несоосности. Но если таковые отсутствуют центровка насоса с электродвигателем своими руками с помощью линейки, штангенциркуля и пластинчатых щупов растянется надолго.

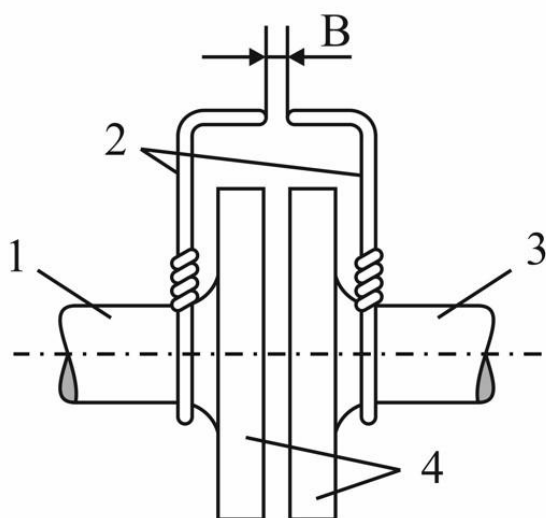

1. Вал насоса
2. Проволоки
3. Вал двигателя
4. Полумуфты

Для проверки коллинеарности валов (1, 3) можно использовать и два отрезка жесткой проволоки (2), которые закрепляются на полумуфтах со стороны двигателя и насоса (4) на расстоянии 100мм между ними и загибаются навстречу друг другу. Для более точного измерения свободным концам проволоки придают форму конуса. Между острями импровизированных индикаторов должен остаться зазор (B) величиной не более 1 мм. Медленно проворачивая скрепленные болтами полумуфты, с помощью щупа измеряют зазор через каждые 90° в плоскости, перпендикулярной оси вращения. По результатам выполненных измерений принимают решение о способе устранения возможной неколлинеарности. Если при вращении валов изменяется величина зазора между «иголками» - это угловая несоосность. Вертикальная исправляется с помощью подкладок под передние или задние лапы двигателя (или иногда насоса), горизонтальная – смещением передней или задней части двигателя в сторону.

Если при вращении валов «иголки» уходят в сторону друг от друга – это параллельная несоосность. Устраняется смещением двигателя (и передней и задней части одновременно) по вертикали с помощью подкладок под лапы, либо в сторону. Сопряжение двигателя с приводимым механизмом посредством жестких муфт различной конструкции требует очень точного соблюдения соосности валов.



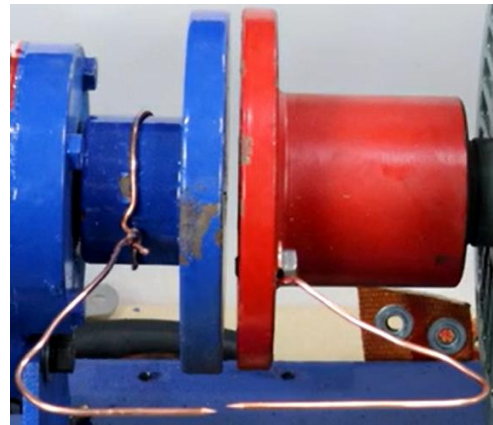
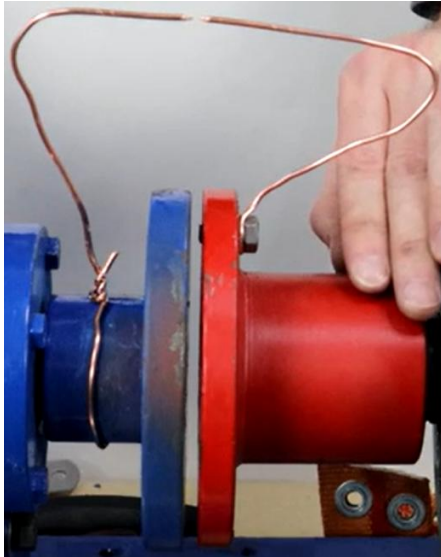

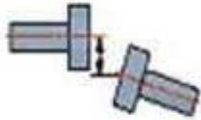
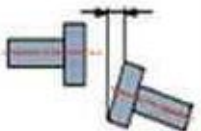
		Скорость	Допустимо	Отлично
<b>Короткие гибкие муфты</b>				
<b>Смещение</b> 		750	0.19	0.09
		1500	0.09	0.06
		3000	0.06	0.03
		6000	0.03	0.02
<b>Излом</b> (раскрытие полумуфт на 100 мм диаметра) 		750	0.13	0.09
		1500	0.07	0.05
		3000	0.04	0.03
		6000	0.03	0.02

## Запуск насоса

1. Откройте все запорные устройства на напорном и всасывающем трубопроводе.
2. Убедитесь, что все соединения герметичны.
3. Заполните корпус насоса перекачиваемой жидкостью. Насос не должен работать всухую.
4. Запустите насос.
5. При первом пуске убедитесь, что насос нормально перекачивает жидкость.
6. При помощи манометра в напорной линии убедитесь, что давление не превышает максимально допустимое для насоса.
7. Дайте насосу поработать 3-4 часа. Если за это время не выявится никаких нарушений в работе, значит, насос установлен правильно.



Внимание, данные насосы не предназначены для перекачивания воды. Перекачиваемая жидкость в них не только охлаждает, но и смазывает рабочие элементы.

## Электрическое подключение

**Внимание!** Подключение устройства должно выполняться квалифицированным специалистом, имеющим допуск к работе с электросетями.



Внимание! Для моделей до 4 кВт требуемое подключение — звезда, а для моделей 4 кВт и более — треугольник.

### Подключение насоса с трехфазным электродвигателем

Допускается подключение электродвигателя к трехфазной сети по схеме «звезда» или «треугольник». Схема «звезда» обеспечивает небольшой пусковой ток, а схема «треугольник» обеспечивает максимальную мощность двигателя во время работы.

1. Для двигателей малой мощности (до 3 кВт включительно) нормально использовать схему подключения «звезда». Двигатель подключается и работает по этой схеме.
2. Для двигателей мощностью 3,3 кВт и выше желательно снизить пусковой ток. Запуск по схеме «треугольник» вызывает скачок силы тока и может приводить к неблагоприятным последствиям для электрической сети. Поэтому двигатели мощностью 3,3 кВт и выше следует подключать одним из двух способов:

#### 2.1. Способ А. Наиболее предпочтительный, но более затратный.

Подключить мощный электродвигатель через устройство плавного пуска (УПП). Это позволит снизить пусковой ток, защитить двигатель от перегрузки в момент старта и продлить его ресурс.

- Вместо устройства плавного пуска также допускается подключение электродвигателя через частотный преобразователь (ПЧ). Однако использование частотного преобразователя может повредить электродвигатель. Следите, чтобы после запуска двигателя рабочая частота тока (для длительной работы двигателя) была в пределах 35-60 Гц.

#### 2.2. Способ Б. Более простой и дешевый, но менее безопасный.

- Подключить мощный электродвигатель через коммутирующее устройство. Двигатель будет стартовать на схеме «звезда», а через несколько секунд, после разгона до рабочей скорости, устройство будет переключать на «треугольник» для дальнейшей работы.

3. Как подключить «звездой»: Для сетей 0,38кВ. Подключите электросеть к клеммам электродвигателя согласно последовательности: фаза А – клемма U1, фаза В – клемма V1, фаза С – клемма W1.

4. Как подключить «треугольником»: Для сетей 0,38кВ. Подключите электросеть к клеммам электродвигателя согласно последовательности: фаза А – клеммы U1 и W2, фаза В – клеммы V1 и U2, фаза С – клеммы W1 и V2.

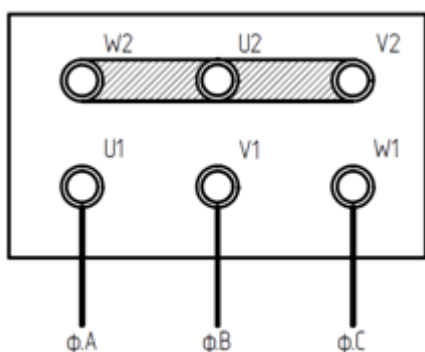

Подключение по схеме «звезда»

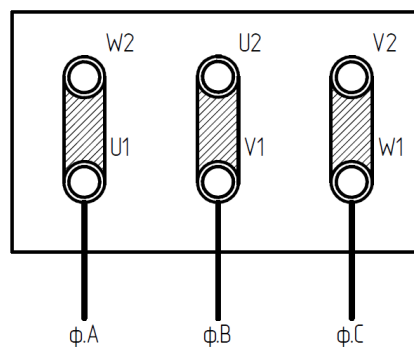

Подключение по схеме «треугольник»

Правильный способ подключения указан на шильдике двигателя.

**Внимание:**

- Для обеспечения правильного направления вращения, проверяйте правильность подключения фаз к двигателю. В случае, если насос после подключения вращается в противоположную сторону, поменяйте местами фазы А и В.
- Перед подключением убедитесь, что рабочее напряжение и частота сети соответствуют требованиям шильдика электродвигателя.
- В спецификации к насосам указано номинальное потребление тока. В реальности оно может отличаться и превышать номинальное в 1,5 раза. Это нужно учитывать при подборе автомата защиты.
- При подключении клемм убедитесь в отсутствии коротких замыканий, а так же масла, металлической стружки и других посторонних предметов в непосредственной близости от токопроводящих частей изделия.
- Для обеспечения безопасности, подключите заземляющую клемму на корпусе изделия.
- Потребляемый насосом ток изменяется вместе с рабочим давлением. Во избежание перегрева и поломки изделия, используйте насос только при расчетном давлении.

**Остановка насоса**

1. Выключите питание электродвигателя.
2. Закройте запорные устройства на всасывающем и напорном трубопроводах.
3. При первой остановке насоса проверьте грязевой фильтр на предмет скопления в нем отложений, окалины от сварки. При необходимости прочистите.

**Меры предосторожности**

1. Не прикасайтесь к насосу во время его работы. Поверхность насоса может сильно нагреться и вызвать ожоги.
2. Все работы с насосом проводите только после прекращения работы насоса и его остывания.
3. Следите, чтобы полумуфты валов насоса и двигателя были закрыты защитной крышкой. Защитная крышка защищает от неосторожных прикосновений к полумуфтам во время работы насоса и тем самым защищает персонал от травм.
4. Во избежание перегрева следите, чтобы насос никогда не работал всухую.

5. Во избежание перегрева следите, чтобы насос не работал с производительностью менее 30% от номинальной подачи.
6. Во избежание кавитации следите, чтобы запорное устройство на всасывающем трубопроводе было открыто во время работы насоса.
7. Использовать теплоизоляцию с насосом запрещено!

## **Техническое обслуживание насоса**

1. Малое ТО проводится каждые 2-3 месяца. Оно включает в себя:
  - a. Проверьте центровку валов. Расхождение не должно превышать 0,1 мм. При необходимости восстановите соосность.
  - b. Проверку надежности крепления насоса к фундаменту.
  - c. Проверку механического уплотнения на предмет утечек. При необходимости необходимо заменить механическое уплотнение.
  - d. Для моделей с диаметром входного патрубка 80 мм и более требуется провести проверку уровня масла подшипников со стороны насоса (подшипники со стороны двигателя не требуют проверки и доливки масла – в них используется густая смазка на весь срок службы подшипника). При недостаточности уровня масла необходимо долить масло (проверка и доливка масла выполняется через внешнее отверстие и не требует разборки насоса). Для доливки используйте любое моторное масло.

Для моделей с диаметром входного патрубка до 65 мм включительно не требуется регулярная проверка уровня масла подшипников и его доливка.

2. Большое ТО проводится каждые 12-18 месяцев. Оно включает в себя:
  - a. Полную разборку насоса и прочистку внутренних деталей насоса.
  - b. Проверку внутренних деталей на предмет коррозии и износа. Если какие-то детали подверглись чрезмерной коррозии или износу, их необходимо заменить.
  - c. Проверку состояние подшипников. Если подшипники изношены, необходимо их заменить.
  - d. Прочистку трубопроводов.
  - e. Полную замену смазывающего масла для фронтальных подшипников насоса (для моделей с диаметром входного патрубка 80 мм и более).
  - f. Замену ремней в муфте (соединяет насос и двигатель).

## **Разборка и сборка насоса**

Порядок разборки насоса такой:

1. Убедитесь, что насос выключен и охладился, а электродвигатель отключен от электричества.
2. Закройте запорные устройства на всасывающем и напорном патрубке.
3. Отсоедините насос от трубопроводов.
4. Слейте перекачиваемую жидкость из насоса.
5. Слейте смазочное масло подшипников.
6. Снимите полумуфты, соединяющие насос и электродвигатель.
7. Открутите болты, удерживающие электродвигатель на раме. Снимите двигатель с рамы.
8. Открутите болты, удерживающие насос на раме. Снимите корпус насоса с рамы.
9. Открутите болты, соединяющие корпус насоса и его крышку. Снимите крышку насоса.
10. Открутите болты, удерживающие импеллер. Снимите импеллер. После этого снимите вал насоса, подшипники.

11. Проверьте механическое уплотнение вала. Если оно исправно, его не надо снимать.

Сборка насоса проводится в обратном порядке. Будьте аккуратны при сборке, не допускайте резких ударов деталей друг об друга, чтобы не повредить их. Не используйте ударные инструменты для подгонки деталей.

## Устранение неисправностей

Основные виды неисправностей

Вид неисправности	Возможная причина	Способ устранения
Насос не перекачивает жидкость должным образом	Трубопровод не заполнен перекачиваемой жидкостью или в жидкости присутствует воздух	Заполнить трубопровод жидкостью, полностью удалить из системы воздух
	Всасывающий трубопровод или рабочая камера насоса засорены	Очистить трубопровод или рабочую камеру насоса
	В перекачиваемой жидкости есть пузырьки воздуха	- Установить клапан для удаления воздуха из жидкости - Проверить трубопроводы на предмет герметичности соединений
	Насос вращается не в ту сторону	Переподключите электродвигатель, поменяв местами две фазы
	Внутренние компоненты насоса изношены	Замените изношенные компоненты или насосную часть целиком
	Рабочее колесо разбалансировано	Прочистите рабочее колесо и отбалансируйте его заново
	Подшипники вышли из строя	Замените подшипники
	Поток жидкости ниже минимально допустимого	Повысьте поток жидкости до нужного уровня
	Насос плохо всасывает жидкость	- Увеличьте уровень жидкости в резервуаре подачи - Откройте полностью запорный клапан на всасывающей трубе - Проверьте фильтры на всасывающей трубе на предмет засорения - Переконфигурируйте всасывающую линию, чтобы уменьшить потери
	Нарушено муфтовое соединение валов насоса и двигателя	Проверьте соединение, при необходимости отцентрируйте валы заново. Установите корректно полумуфты насоса.
Корпус насоса деформирован	Проверьте, не оказывают ли трубопроводы давление на корпус насоса	

	Давление в напорной линии слишком высокое	- Откройте полностью запорный клапан напорной линии - Переконфигурируйте напорную линию
	Вязкость и плотность жидкости выше (ниже) ожидаемых	Свяжитесь с производителем через поставщика для уточнения деталей
	Скорость вращения рабочего колеса слишком низкая	Установите правильный электродвигатель
Насос перегревается во время работы	Трубопровод не заполнен перекачиваемой жидкостью или в жидкости присутствует воздух	Заполнить трубопровод жидкостью, полностью удалить из системы воздух
	Насос плохо всасывает жидкость	- Увеличьте уровень жидкости в резервуаре подачи - Откройте полностью запорный клапан на всасывающей трубе - Проверьте фильтры на всасывающей трубе на предмет засорения - Переконфигурируйте всасывающую линию, чтобы уменьшить потери
	Поток жидкости ниже минимально допустимого	Повысьте поток жидкости до нужного уровня
Наблюдаются утечки жидкости при работе	Механическое уплотнение повреждено	Замените механическое уплотнение
	Механическое уплотнение неправильно подобрано	Свяжитесь с заводом через продавца для консультаций



Внимание, не проводите ремонт насоса самостоятельно, обратитесь в сервисный центр или к поставщику. Если насос разбирался в случаях, не описанных в инструкции, гарантия автоматически снимается.

## Гарантийные условия

На насосы распространяется гарантия 1 год с даты отгрузки.

Гарантия на набивное уплотнение распространяется на первый месяц после отгрузки, так как уплотнение — расходный материал, и его состояние зависит от того, сколько абразива будет в перекачиваемой жидкости. При полном отсутствии абразива назначенный срок эксплуатации набивного уплотнения — два года.

Поставщик вправе отказать в гарантийном ремонте при:

- отсутствии установленных манометров на напорной и всасывающей линиях насоса и как следствие невозможности контролировать давление в линии;
- несоблюдении иных требований настоящей инструкции при установке, запуске, остановке, а также при несоблюдении мер предосторожности.

zenova.ru