



Безмасляные вакуумные насосы Zenova BV

Руководство по эксплуатации

ООО «Зенова»

Тел. +7 342 225 00 40

mail: client@zenova.ru

Редакция 2 от 24 мая 2023 г.

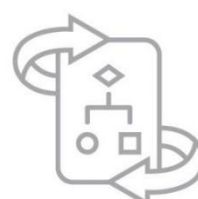

Содержание

Спецификация.....	3
Использование	3
Распаковка	3
Установка.....	4
Электрическое подключение	4
Замена графитовых лопаток.....	5
Техническое обслуживание.....	6
Детализовка.....	7

ZENOVA.RU

Спецификация

Параметры	Модель	BV60	BV80	BV100	BV140
Диаметр присоединения (дюйм)		G 3/4	G 1	G 1 1/2	G 1 1/2
Макс. расход (м ³ /час)		60	80	100	140
Мин. остаточное давление (мбар)		200			
Размеры (мм)		730x353x328	730x353x321	882x470x336	884x470x336
Минимальная толщина графитовых лопаток (мм)		26	26	26	32
Мощность (кВт)		3	3	5.5	5.5
Уровень шума (дБ)		71	72	75	76

Использование



Линейка насосов Zenova BV работает без вакуумного масла. Не перекачивайте этим насосом жидкость, а также легковоспламеняющиеся и взрывоопасные газы.

ZENOVA.RU

Распаковка

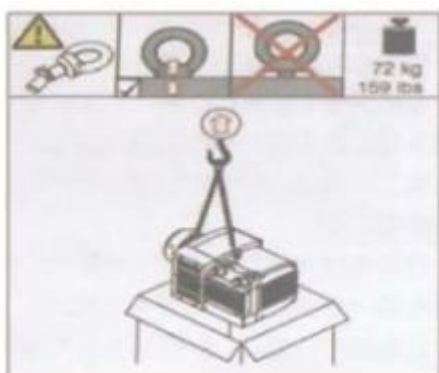

При распаковке используйте для подъема кольцевой винт. Кольцевой винт должен быть затянут, чтобы предотвратить его поломку.

Установка

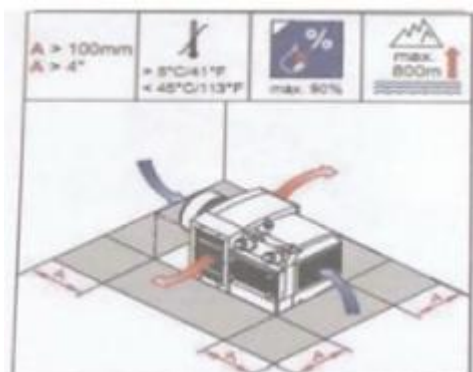

- Обеспечьте вентиляционное пространство между стенами и насосом не менее 10 см с каждой из сторон.
- Температура окружающей среды: от 5 до 45°C.
- Место, в котором будет установлен насос, должно быть достаточно чистым, где на насосе не будет скапливаться пыль и грязь. Масло и вода не должны попадать на насос.

Электрическое подключение

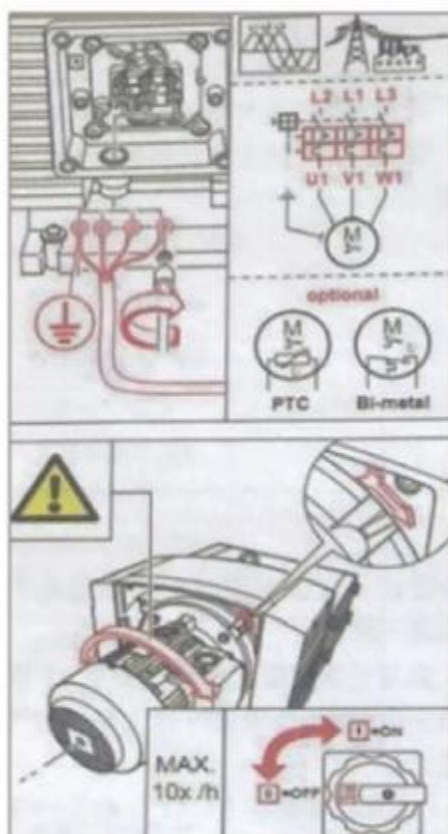

- При подключении питания снимите пылезащитный чехол.
- Двигатель можно подключить в соответствии со схемой (на клеммной коробке).
- Обратите внимание на параметры напряжения и частоты источника питания. Установите автоматический выключатель двигателя и установите нормальный ток (соответствующие данные приведены на шильдике двигателя).
- Ненадолго запустите двигатель, чтобы проверить правильность вращения (см. стрелку на раме двигателя).
- Насос может работать без перерыва долгое время, однако заново запускать его можно не чаще 10 раз в час.

Замена графитовых лопаток

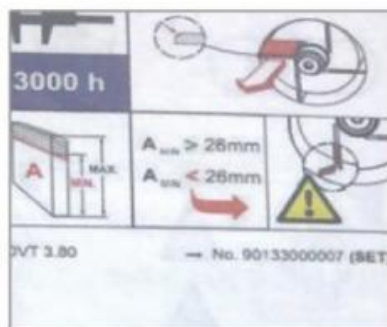
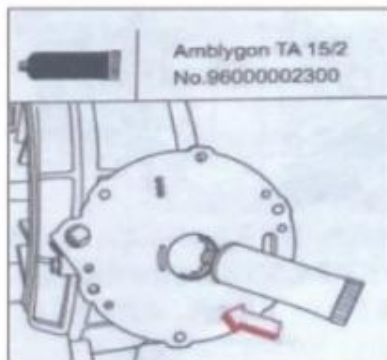
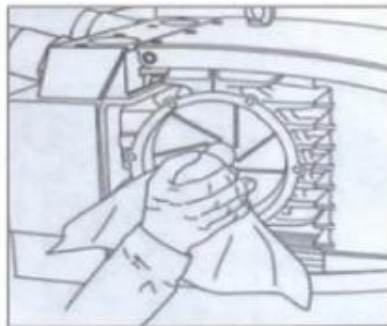
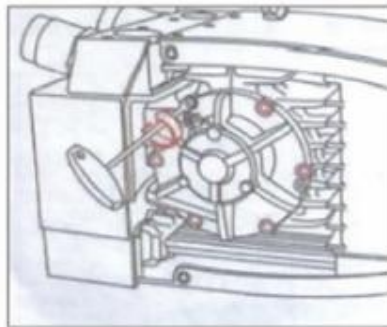
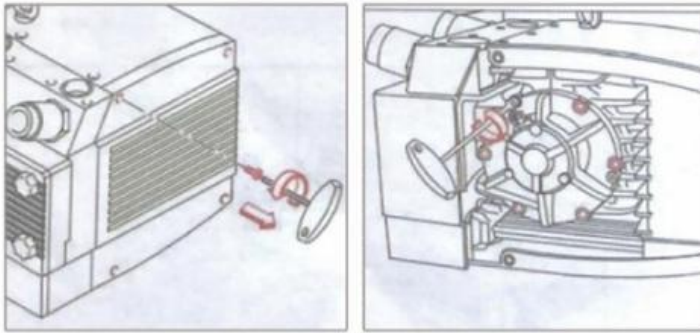

Из-за трения о внутреннюю стенку корпуса насоса лопатки будут изнашиваться. Необходимо проверять их толщину после 3000 часов работы или один раз в год. Во время осмотра заднюю и правую торцевую крышки следует открыть, чтобы удалить смазку, прилипшую к внутреннему кольцу подшипника. При замене лопаток очистите насос от пыли сухим сжатым воздухом. При замене лопатки вставьте новую в паз ротора в правильном направлении. Смажьте подшипник специальным смазочным маслом.

Техническое обслуживание

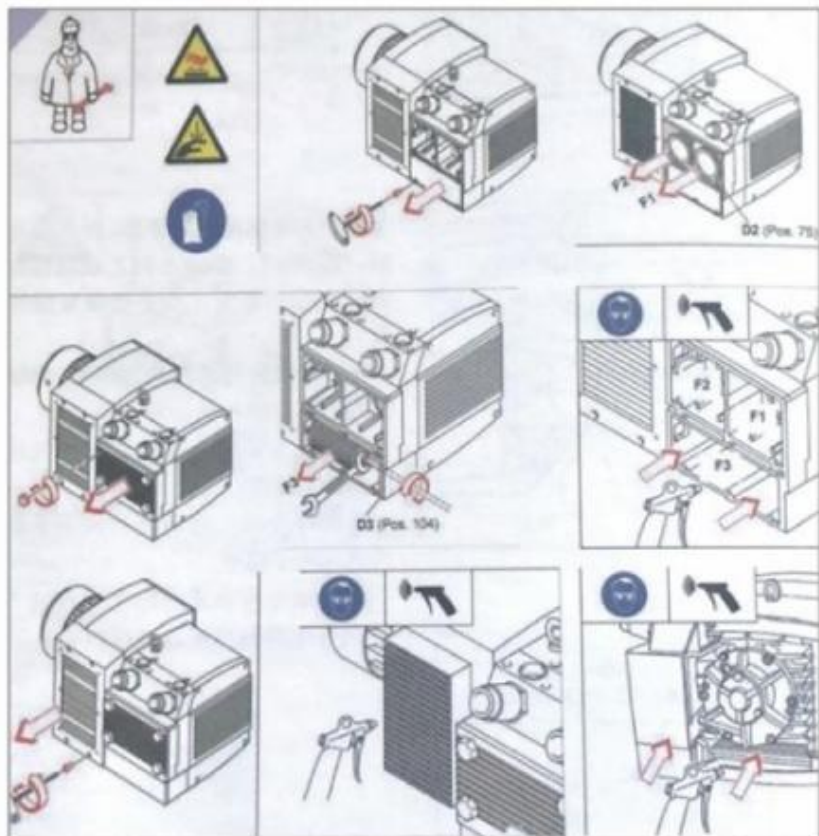

- Регулярное техническое обслуживание позволяет поддерживать насос в наилучшем рабочем состоянии, а период технического обслуживания зависит от использования насоса и рабочей среды.
- Перед проведением технического обслуживания необходимо отключить основной источник питания двигателя, чтобы предотвратить случайный перезапуск.
- При разборке насоса обращайте внимание на повреждения из-за высокой температуры и механические повреждения.
- Очищайте фильтр по мере его загрязнения. 90% проблем с насосом можно избежать, просто поддерживая фильтр чистым. Грязь и пыль с фильтра удаляются при помощи сжатого воздуха. Если фильтр невозможно очистить — замените его.



Внимание, не проводите ремонт насоса самостоятельно, обратитесь в сервисный центр или к поставщику. Если насос разбирался в случаях, не описанных в инструкции, гарантия автоматически снимается.

Детализировка

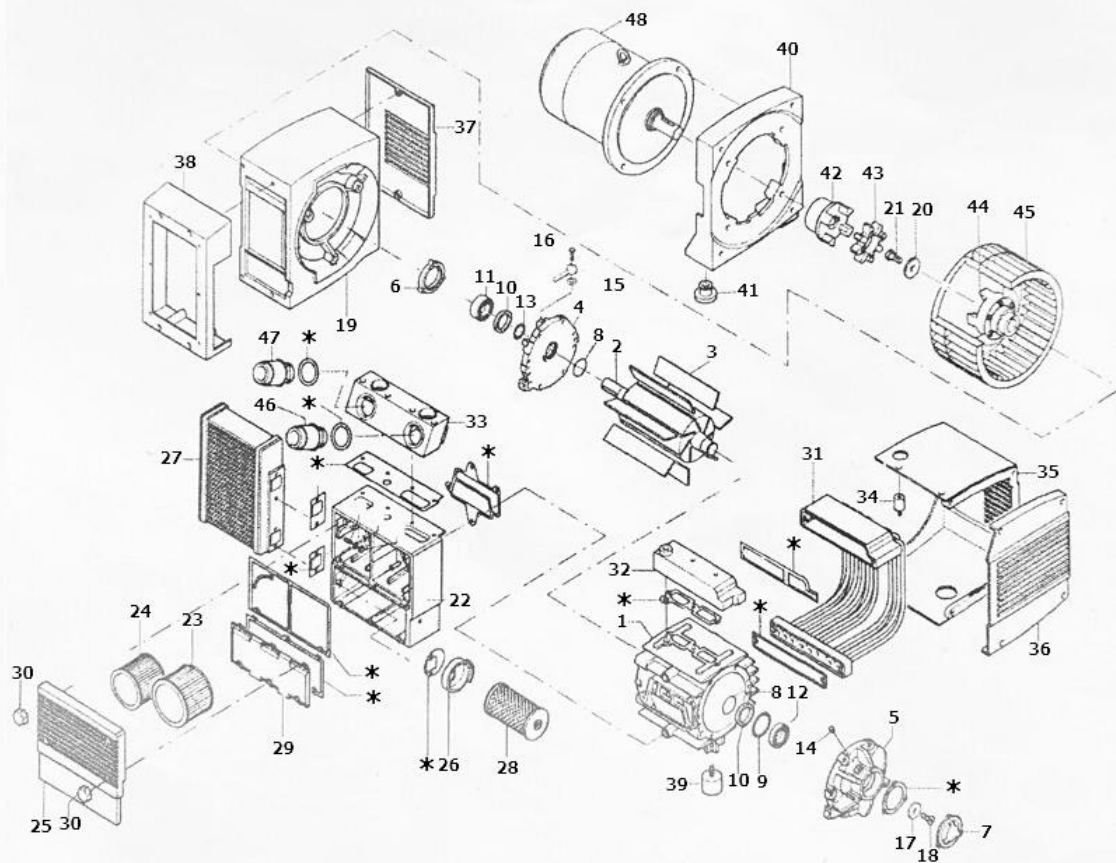

* Полный комплект прокладок

1. Корпус насоса
2. Ротор
3. Графитовые лопатки
4. Левая торцевая крышка
5. Правая торцевая крышка
6. Крышка левого подшипника
7. Крышка правого подшипника
8. Тефлоновое уплотнительное кольцо
9. Эластичная шайба волнообразного типа
10. Фторкаучуковый сальник рамы
11. Двухрядные радиально-упорные шариковые подшипники
12. Короткие цилиндрические роликовые подшипники

13. Регулировочная прокладка подшипника
14. Втулка
15. Подающий патрубок левого подшипника
16. Болт для соединения труб
17. Компрессионная шайба правого подшипника
18. Болты с потайной головкой под шестигранник
19. Корпус вентилятора
20. Компрессионное кольцо муфты ротора
21. Наружный шестигранный болт (левый)
22. Вакуумная камера высокого давления
23. Фильтр для всасывания воздуха
24. Воздушный наполнительный фильтр

25. Крышка воздушной камеры
26. Держатель выпускного фильтра
27. Охлаждающая коробка
28. Фильтр для выпуска воздуха
29. Крышка камеры высокого давления
30. Ручка
31. Охлаждающая труба
32. Выпускной патрубок
33. Регулятор рабочей камеры
34. Изоляционная прокладка корпуса
35. Крышка корпуса насоса
36. Крышка

37. Пылезащитная крышка коробки
38. Крышка охлаждающей коробки
39. Нижняя часть корпуса насоса
40. Соединительная рама двигателя
41. Ножка соединительной рамы двигателя
42. Муфта двигателя
43. Соединительная прокладка
44. Муфта ротора
45. Вентилятор
46. Клапан регулирования вакуума
47. Клапан регулирования давления
48. Двигатель